



Használati utasítás

Minibárhoz

Modell: GMR-31WE

TARTALOMJEGYZÉK

1 Biztonsági figyelmeztetések	
1.1 Figyelmeztetés	1-2
1.2 A figyelmeztető szimbólumok jelentése	3
1.3 Elektromossággal kapcsolatos figyelmeztetések	3
1.4 Használattal kapcsolatos figyelmeztetések	4
1.5 Tárgyak elhelyezésével kapcsolatos figyelmeztetések	5
1.6 Energiával kapcsolatos figyelmeztetések	5
1.7 Ártalmatlanítással kapcsolatos figyelmeztetések	5
2 Az álló fagyasztó helyes használata	
2.1 Az alkatrészek nevei	6
2.2 Hőmérséklet beállítás	7
2.3 Elhelyezés	7
2.4 Használat megkezdése	7
2.5 Energia megtakarítási tanácsok	7
2.6 A lábak vízszintezése	8
2.7 Ajtó jobb-bal változtatás	8
3 Az álló fagyasztó kapbantartása	
3.1 Tisztítás	11
3.2 Leolvasztás	11
3.3 Használat befejezése	11
4 Hibaelhárítás	12

TISZTELT ÜGYFELÜNK:

Köszönjük, hogy megvásárolta ezt az álló fagyasztót. Annak érdekében, hogy a legjobb eredményt érje el új, álló fagyasztójával, kérjük, szánjon időt az ebben a füzetben található egyszerű utasítások elolvasására. Kérjük, győződjön meg arról, hogy a csomagolóanyagot az aktuális környezetvédelmi követelményeknek megfelelően ártalmatlanította.

Bármilyen függőlegesen álló fagyasztóberendezés ártalmatlanításakor forduljon a helyi hulladékkezelési osztályhoz a biztonságos ártalmatlanítással kapcsolatos tanácsért. Ezt a készüléket csak a rendeltetésének megfelelően szabad használni.

1 Biztonsági figyelmeztetések

1.1 Figyelmeztetés



Figyelmeztetés: tűzveszély/gyúlékony anyagok

Ezt a készüléket háztartási és hasonló alkalmazásokban való használatra tervezték, például üzletek, irodák és egyéb munkakörnyezetek személyzeti konyháiban; parasztházakban és az ügyfelek által szállodákban, motelekben és más lakóhelyiségekben; bed and breakfast típusú környezetek; vendéglátás és hasonló, nem kiskereskedelmi alkalmazások.

Ezt a készüléket nem használhatják csökkent fizikai, érzékszervi vagy mentális képességekkel rendelkező személyek (beleértve a gyermekeket is), illetve nem rendelkeznek tapasztalattal és tudással, kivéve, ha a biztonságukért felelős személy felügyeli őket, vagy nem utasította őket a készülék használatára vonatkozóan.

A gyermekeket felügyelni kell, hogy ne játsszanak a készülékkel.

Ha a tápkábel megsérült, a veszély elkerülése érdekében a gyártónak, annak szervizképviseletének vagy hasonlóan képzett személynek ki kell cserélnie.

Ne tároljon robbanásveszélyes anyagokat, például gyúlékony hajtógázt tartalmazó aeroszolos palackokat ebben a készülékben.

Használat után és a készülék felhasználói karbantartása előtt a készüléket ki kell húzni a konnektorból.

Figyelmeztetés: Az akadályokat tartsa távol a szellőzőnyílásokat a készülék burkolatában vagy a beépített szerkezetben.

Figyelmeztetés: Ne használjon mechanikus eszközöket vagy egyéb eszközöket a leolvasztási folyamat felgyorsítására, kivéve a gyártó által ajánlottakat.

Figyelmeztetés: Ne sértse meg a hűtőkört.

Figyelmeztetés: Ne használjon elektromos készülékeket a készülék élelmiszerszállító rekeszeiben, kivéve, ha azok a gyártó által javasolt típusúak.

Figyelmeztetés: Kérjük, a hűtőszekrényt a helyi hatósági előírásoknak megfelelően ártalmatlanítsa, mert gyúlékony fűvógázt és hűtőközeget használ.

Figyelmeztetés: A készülék elhelyezésekor ügyeljen arra, hogy a tápkábel ne szoruljon be vagy sérüljön meg.

Figyelmeztetés: Ne helyezzen el több hordozható aljzatot vagy hordozható tápegységet a készülék hátulján.

Ne használjon hosszabbítót vagy földeletlen kétágú adaptert

Veszély: Gyermekek beszorulásának veszélye. Mielőtt kidobná régi hűtőszekrényét vagy fagyasztóját, vegye le az ajtókat, hagyja a polcokat a helyükön, hogy a gyerekek ne mászhassanak be könnyen

A tartozékok felszerelése előtt a hűtőszekrényt le kell választani az elektromos hálózatról.

A készülékhez használt hűtőközeg és ciklopentán habosító anyag gyúlékony. Ezért, amikor a készüléket leselejtezik, azt minden tűzforrástól távol kell tartani, és megfelelő képzéssel rendelkező speciális hulladékgyűjtő cégnek kell visszaszereznie, kivéve az égetéssel történő ártalmatlanítást, hogy elkerülje a környezet károsodását vagy bármilyen más kárt.

Annak szükségessége, hogy a zárral és kulccsal felszerelt ajtók vagy fedők kulcsait gyermekektől távol tartsák, és ne a hűtőkészülék közelében, hogy megakadályozzák a gyermekek bezárását.

AZ EU szabvány szerint: Ezt a készüléket 8 év feletti gyermekek és csökkent fizikai érzékszervi vagy mentális képességekkel rendelkező, illetve tapasztalattal és tudással nem rendelkező személyek használhatják, ha felügyeletet kaptak, vagy utasítást kaptak a készülék biztonságos használatára vonatkozóan, és megértik az ezzel járó veszélyeket. Gyermekek nem játszhatnak a készülékkel. A tisztítást és a felhasználói karbantartást gyermekek nem végezhetik felügyelet nélkül. A 3 és 8 év közötti gyermekek be- és kipakolhatnak hűtőberendezésből.

AZ élelmiszerek szennyeződésének elkerülése érdekében tartsa be az alábbi utasításokat:

- Az ajtó hosszú ideig tartó kinyitása a készülék rekeszeinek a hőmérsékletének jelentős emelkedését okozhatja.
 - Rendszeresen tisztítsa meg az élelmiszerekkel érintkezésbe kerülő felületeket és a hozzáférhető vízelvezető rendszereket.
 - Tisztítsa meg a víztartályokat, ha 48 órán keresztül nem használta őket; öblítse át a vízellátáshoz csatlakoztatott vízrendszert, ha 5 napig nem húzott vizet. (1. megjegyzés)
 - A nyers húst és halat megfelelő edényekben tárolja a hűtőszekrényben, hogy ne érintkezzen más élelmiszerekkel, és ne csöpögjön rá.
 - A kétszillagos fagyasztórekeszek alkalmasak előfagyasztott élelmiszerek tárolására, jégkrém tárolására vagy készítésére, valamint jégkocka készítésére (2. megjegyzés)
 - Az egy-, két- és háromszillagos rekeszek nem alkalmasak friss élelmiszerek fagyasztására. (3. megjegyzés)
 - 4 szillagos rekesz nélküli készülékeknél: ez a hűtőkészülék nem alkalmas élelmiszerek fagyasztására. (4. megjegyzés)
- Ha a hűtőkészüléket hosszabb ideig üresen hagyja, kapcsolja ki, olvassa le, tisztítsa meg, szárítsa meg, és hagyja nyitva az ajtaját, hogy megakadályozza a penészképződést a készülékben. Megjegyzés 1,2,3,4: Kérjük, ellenőrizze, hogy alkalmazható-e az Ön termékrekesz típusának megfelelően.



Szabadon álló készülékhez: ez a hűtőkészülék nem használható beépített készülékként.

Figyelmeztetés: A készülék instabilitásából adódó veszélyek elkerülése érdekében a készüléket az utasításoknak megfelelően kell rögzíteni.

Figyelmeztetés: Csak ivóvízellátáshoz csatlakoztassa. (Jégkészítő géphez alkalmas)

A gyermekek beszorulásának megelőzése érdekében tartsa gyermekektől távol, és ne a fagyasztó (vagy hűtőszekrény) közelében. (Alkalmas zárral ellátott termékekhez)

1.2 A biztonsági figyelmeztető szimbólumok jelentése

	A szimbólumok tiltott dolgokat jeleznek, és ezek a viselkedések tilosak. Az utasítások be nem tartása a termék károsodását vagy a felhasználók személyes biztonságát veszélyeztetheti.
	A szimbólumok követendő dolgokat jelölnek, és ezeket a viselkedéseket szigorúan a működési követelményeknek megfelelően kell végrehajtani. Az utasítások be nem tartása a termék károsodását vagy a felhasználók személyes biztonságát veszélyeztetheti.
	A szimbólumok olyan ügyeket jeleznek, amelyekre oda kell figyelni, és ezeket a viselkedéseket külön meg kell jegyezni. Megfelelő óvintézkedésekre van szükség, különben a termék kisebb vagy közepesen súlyos sérüléseket vagy károsodást okoz.

Ez a kézikönyv sok fontos biztonsági információt tartalmaz, amelyeket a felhasználóknak be kell tartaniuk.

1.3 Elektromossággal kapcsolatos figyelmeztetések

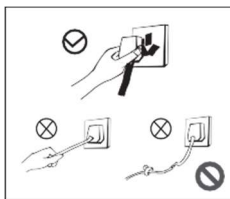

- Ne húzza a tápkábelt, amikor az álló fagyasztó hálózati csatlakozóját húzza ki. Erősen fogja meg a csatlakozót, és közvetlenül húzza ki a konnektorból.
- A biztonságos használat érdekében semmilyen körülmények között ne sértse meg a tápkábelt, és ne használja, ha a tápkábel sérült vagy a csatlakozó elhasználódott.
- Az elhasználódott vagy sérült tápkábelt a gyártó által engedélyezett karbantartó állomásokon kell kicserélni.

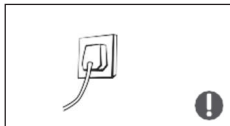

- A hálózati csatlakozódugót szorosan hozzá kell érinteni az aljzathoz, különben tüzet okozhat. Győződjön meg arról, hogy a hálózati aljzat földelő elektródája megbízható földelő vezetékkel van felszerelve.



- Kérjük, zárja el a szivárgó gáz szelepét, majd nyissa ki az ajtókat és az ablakokat gáz- és egyéb gyúlékony gázok szivárgása esetén. Ne húzza ki az álló fagyasztót és más elektromos készülékeket, mivel a szikra tüzet okozhat.

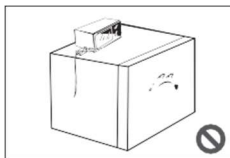

- A biztonság érdekében nem ajánlott szabályozót, rizsfőzőt, mikrohullámú sütőt és egyéb készüléket a tetejére helyezni az álló fagyasztó, a gyártó által ajánlottakat nem tartalmazza. Ne használjon elektromos készülékeket az étel tálcában.

1.4 A használathoz kapcsolódó figyelmeztetések

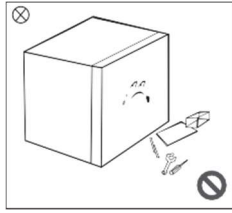

- Neszerelje szét vagy alakítsa át önállóan az álló fagyasztót, és ne sértse meg a hűtőkört; a készülék karbantartását szakembernek kell elvégeznie

A veszély elkerülése érdekében a sérült tápkábelt a gyártónak, annak karbantartó részlegének vagy szakembereknek kell kicserélnie..

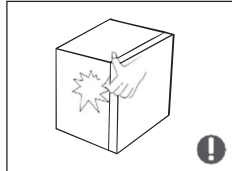

- Az álló fagyasztóajtók, valamint az ajtók és a függőleges fagyasztóttest között kicsik a rések, ezért ne nyúljon ezekre a területekre, nehogy beszorítsa az ujját. Kérjük, legyen óvatos, amikor kinyitja a fagyasztó függőleges ajtaját, hogy elkerülje a leeső tárgyakat.
- Ne tegyen be nedves kézzel élelmiszereket vagy edényeket a fagyasztókamrába, amikor a fagyasztó függőlegesen működik, különösen a fém edényeket, hogy elkerülje az elfagyást.

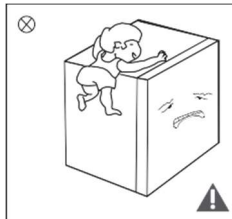

- Ne engedje, hogy gyermekek belépjenek az álló fagyasztóba, vagy mászjanak fel abba, nehogy a gyermekek bezárják az álló fagyasztóba, vagy hogy a gyermekek megsérüljenek a leeső álló fagyasztó miatt.
- Ne permetezze vagy mossa az álló fagyasztót; ne helyezze az álló fagyasztószekrényt nedves helyre, ahol könnyen fröccsenhet rá a víz, hogy ne befolyásolja az álló fagyasztó elektromos szigetelési tulajdonságait.

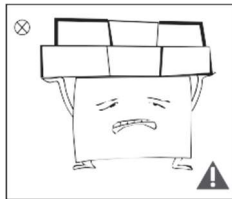

- Ne helyezzen nehéz tárgyakat az álló fagyasztó tetejére, mivel az ajtó kinyitásakor a tárgyak leeshetnek, és véletlen sérüléseket okozhatnak.
- Áramkimaradás vagy tisztítás esetén húzza ki a csatlakozódugót. Ne csatlakoztassa az álló fagyasztót az áramellátáshoz öt percen belül, hogy elkerülje a kompresszor károsodását az egymást követő indítások miatt.

1.5 A tárgyak elhelyezésével kapcsolatos figyelmeztetések

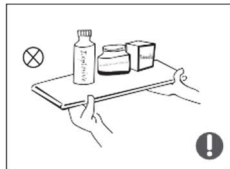

- Netegyen gyúlékony, robbanásveszélyes, illékony és erősen korrozív tárgyakat az álló fagyasztóba, hogy elkerülje a termék károsodását vagy a tűzbeseteket.
- A tűz elkerülése érdekében ne helyezzen gyúlékony tárgyakat az álló fagyasztószelektény közelébe.

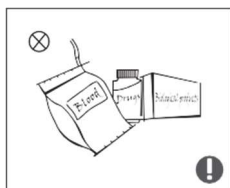

- Ez a termék háztartási álló fagyasztó, és csak élelmiszerek tárolására alkalmas. A nemzeti szabványok szerint a háztartási álló fagyasztószelektény nem használható más célra, például vér, gyógyszerek vagy biológiai termékek tárolására.

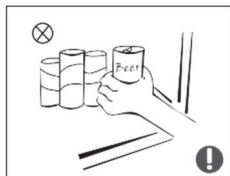



- Ne helyezzen olyan tárgyakat, mint például palackozott vagy lezárt folyadéktartályok, például üveges sörök és italok az álló fagyasztóba, hogy elkerülje a szétrepedést és az egyéb veszteségeket.

1.6 Figyelmeztetések az energiával kapcsolatban

- 1)Előfordulhat, hogy az álló fagyasztó nem működik egyenletesen, ha hosszabb ideig azon hőmérsékleti tartomány hideg vége alatt van elhelyezve, amelyre az álló fagyasztókészüléket tervezték.
- 2)Az a tény, hogy a pezsgő italokat nem szabad alacsony hőmérsékletű rekeszekben vagy szelektényekben tárolni, és bizonyos termékeket, például a víz jeget nem szabad túl hidegen fogyasztani;
- 3)Az élelmiszergyártók által javasolt tárolási idő ne haladja meg semmilyen élelmiszerfajtát, különösen a kereskedelmi forgalomban lévő gyorsfagyasztott élelmiszereket az élelmiszer-álló fagyasztóban és a fagyasztott élelmiszer-tároló rekeszekben vagy szelektényekben;
- 4)Azok az óvintézkedések, amelyek a fagyasztott élelmiszerek hőmérsékletének indokolatlan emelkedésének megakadályozásához szükségesek a hűtőberendezés leolvasztása során, például a fagyasztott élelmiszerek több rétegű újságpapírba csomagolása.
- 5)Az a tény, hogy a fagyasztott élelmiszer hőmérsékletének emelkedése a kézi leolvasztás, karbantartás vagy tisztítás során lerövidítheti a tárolási időt.

1.7 Az ártalmatlanítással kapcsolatos figyelmeztetések

 Az álló fagyasztó hűtőközege és ciklopentán habanyagai éghető anyagok, és a kiselejtezett álló fagyasztókat el kell szigetelni a tűzforrásoktól, és nem lehet elégetni. A környezet károsodásának és más veszélyek elkerülése érdekében kérjük, adja át az álló fagyasztót minősített, professzionális újrahasznosító cégeknek feldolgozásra.

 Kérjük, távolítsa el az álló fagyasztó ajtaját és polcokat, amelyeket megfelelően kell elhelyezni, hogy elkerülje a gyermekek baleseteit, hogy belépjenek a fagyasztóba, és ott játsszanak.



A termék helyes ártalmatlanítása

Ez a jelölés azt jelzi, hogy ezt a terméket nem szabad más háztartási hulladékkal együtt kidobni. Az ellenőrizetlen hulladéklerakásból adódó esetleges környezeti vagy emberi egészségi károk elkerülése érdekében felelősségteljesen hasznosítsa újra az anyagi erőforrások fenntartható újrafelhasználásának elősegítése érdekében. A használt készülék visszaküldéséhez használja a visszaküldési és begyűjtési rendszert, vagy lépjen kapcsolatba a kereskedővel, ahol a terméket vásárolta. Ők elvihetik ezt a terméket környezetbarát újrahasznosítás céljából.

2 Az álló fagyasztó megfelelő használata

2.1 A részek nevei

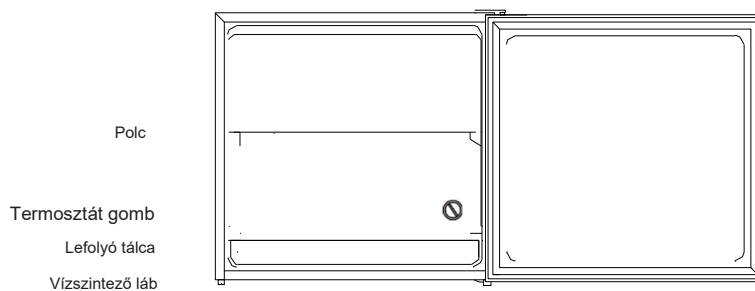

(A fenti kép csak tájékoztató jellegű. A tényleges konfiguráció a fizikai terméktől vagy a forgalmazó nyilatkozatától függ)

- Az álló fagyasztó alacsony hőmérséklete sokáig frissen tarthatja az élelmiszereket, és elsősorban fagyasztott élelmiszerek tárolására és jégkészítésre használják. **A legenergiatakarékosabb, ha az ételt a fenti képen látható helyzetben helyezi el.**
- Az álló fagyasztó alkalmas hús, hal, garnélarák, péksütemények és egyéb rövid távon nem fagyasztható élelmiszerek tárolására.
- A húsdarabokat lehetőleg kis darabokra kell osztani, hogy könnyen hozzáférhessenek. Felhívjuk figyelmét, hogy az élelmiszereket a szavatossági időn belül kell elfogyasztani.
- A leeresztő tálcát a víz fogadására használják leolvasztáskor. Kérjük, rendszeresen ürítse ki a vizet a leeresztő tálcából arra az esetre, ha a víz túlcsordulna a szekrénybe.

2.2 Hőmérséklet-szabályozás

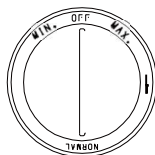

(A fenti kép csak tájékoztató jellegű. A tényleges konfiguráció a fizikai terméktől vagy a forgalmazó nyilatkozatától függ)

- A vezérlőgombon lévő jelölések a „MIN, NORMAL, MAX és OFF” értékeket jelzik a különböző hőmérsékleti szintekhez.
"MIN." a legmelegebb beállítás;
"MAX." a leghidegebb beállítás;
Normál használatához állítsa a vezérlőgombot "NORMAL" állásba.

Ajánlott beállítás: "NORMÁL"

2.3 Elhelyezés

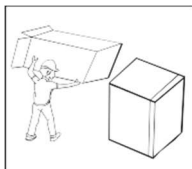

- Az álló fagyasztó használata előtt távolítsa el minden csomagolóanyagot, beleértve az alsó párnákat és a habzivacs párnákat és a szalagokat a függőleges fagyasztó belsejéből, és tépje le a védőfóliát az ajtóról és az álló fagyasztó testről.

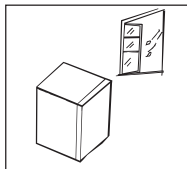

- Az álló fagyasztót jól szellőző beltéri helyre kell helyezni: a talaj legyen sík és erős.

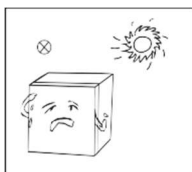

- Tartsa távol hőtől és kerülje a közvetlen napfényt. Ne helyezze az álló fagyasztót nedves vagy vizes helyre, hogy megelőzze a rozsdásodást vagy a szigetelő hatás csökkenését.

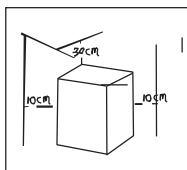

- Az álló fagyasztó feletti résznek 30 cm-nél nagyobbak kell lennie, a hőelvezetés megkönnyítése érdekében a két oldal és a hátoldal közötti távolság pedig 10 cm-nél nagyobb.

2.4 Használat megkezdése

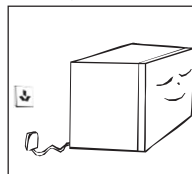

- Az álló fagyasztónak fél órát kell állnia, mielőtt az első bekapcsoláskor csatlakoztatná az áramot.
- Az álló fagyasztónak 2–3 órával kell működnie a friss vagy fagyasztott élelmiszerek betöltése előtt; az álló fagyasztónak nyáron előre 4 óránál tovább kell működnie, tekintettel arra, hogy a környezeti hőmérséklet magas.

2.5 Energiatakarékossági tippek

- A készüléket a helyiség leghűvösebb részén kell elhelyezni, távol a hőt termelő készülékektől vagy fűtőcsatornáktól, és távol a közvetlen napfénytől.
- Hagyja a forró ételeket szobahőmérsékletűre hűlni, mielőtt a készülékbe helyezné. A készülék túlterhelése hosszabb ideig kényszeríti a kompresszort. A túl lassan megfagyó élelmiszerek minőségét veszíthetik vagy megromolhatnak
- Ügyeljen arra, hogy az élelmiszereket megfelelően csomagolja be, és törölje szárazra az edényeket, mielőtt a készülékbe helyezi őket. Ez csökkenti a jég felhalmozódását a készülék belsejében.
- A készülék tárolóedényét nem szabad alufóliával, viaszpapírral vagy papírtörkövel kibélelni. A betétek akadályozzák a hideg levegő keringését, így a készülék kevésbé hatékony.
- Rendszerezze és címkézze fel az élelmiszereket az ajtónyitások és a hosszabb keresések csökkentése érdekében. Egyszerre távolítsa el annyi tárgyat, amennyi szükséges, és a

lehető leghamarabb csukja be az ajtót.

2.6 Vízsintező lábak

A szintező lábak sematikus diagramja

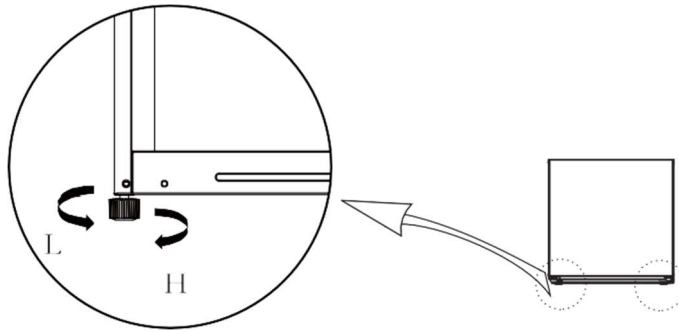

(A fenti kép csak tájékoztató jellegű. A tényleges konfiguráció a fizikai terméktől vagy a forgalmazó nyilatkozatától függ)

Beállítási eljárások:

- Forgassa el a lábakat az óramutató járásával megegyező irányba, hogy emelje az álló fagyasztót;
- Forgassa el a lábakat az óramutató járásával ellentétes irányba az álló fagyasztó leengedéséhez;
- Állítsa vízszintes szintre a jobb és bal lábakat a fenti eljárások alapján.

2.7 Ajtó jobb-bal váltás

A felhasználó által biztosítandó eszközök listája	
	Kereszt csavarhúzó
	Lapos csavarhúzó
	Szigetelő szalag

- Távolítson el minden élelmiszert az ajtópolcokról. Rögzítse az ajtót ragasztószalaggal.

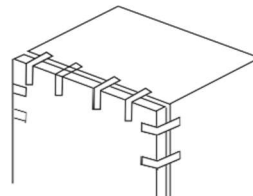

2) Szerelje le a furatsapkákat, a felső zsanér fedelét, a felső zsanér rögzítőcsavarjait, és távolítsa el a felső zsanért, kérjük, tartsa függőlegesen az ajtót a teljes folyamat során, hogy elkerülje a leesést;

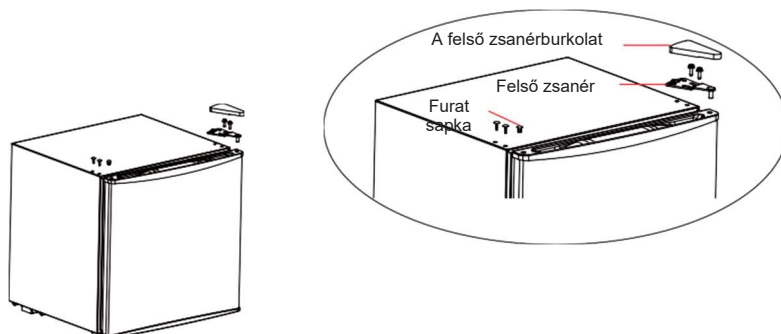

3) Távolítsa el az ajtót;

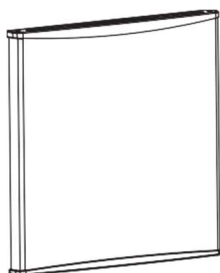

4) Szerelje le az alsó zsanérszerelvényt és a szintező lábat ;

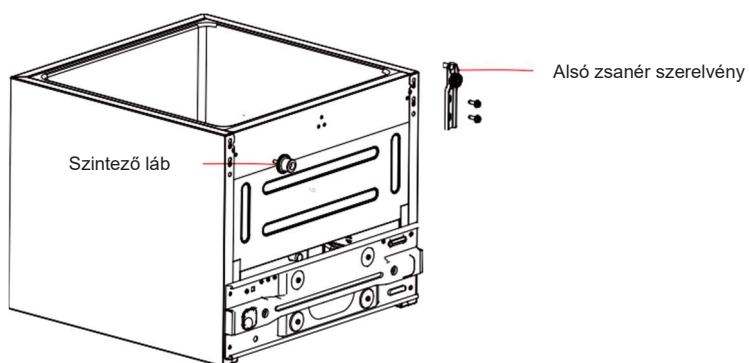

5) Szerelje fel az alsó zsanért és a szintező lábat a szekrény bal alsó, illetve a jobb alsó oldalára.

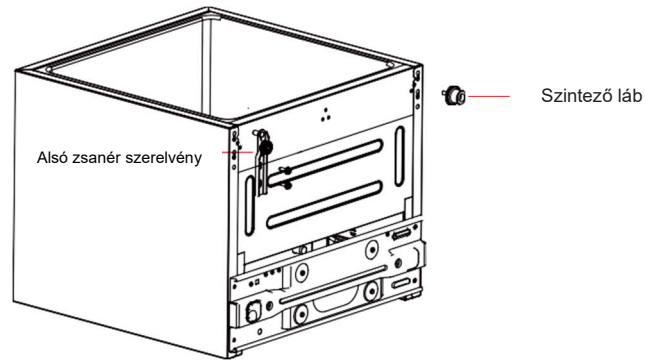

5) Tegye függőlegesen az ajtót az alsó zsanérra, és ellenőrizze az ajtótömítés szigetelését, majd szerelje fel a felső zsanért a csavarok és a zsanérfedél rögzítésével, végül fedje le a jobb felső furatsapkákat.

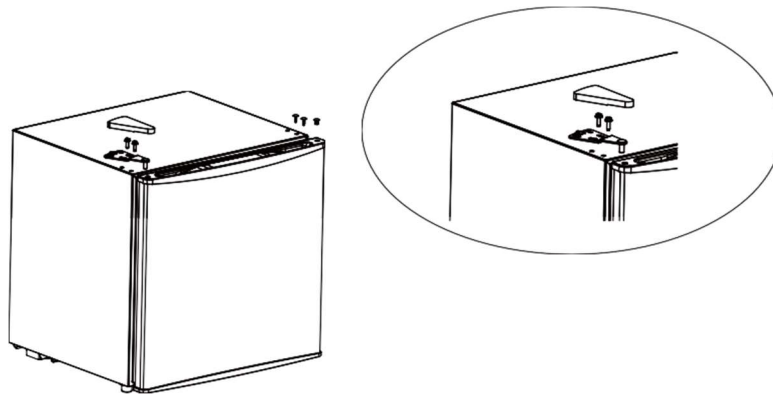

(A fenti kép csak tájékoztató jellegű. A tényleges konfiguráció a fizikai terméktől vagy a forgalmazó nyilatkozatától függ)

3 Az álló fagyasztó karbantartása

3.1 Tisztítás

- Az álló fagyasztó mögött és a talajon lévő port időben meg kell tisztítani a hűtőhatás és az energiamegtakarítás érdekében.
- Rendszeresen ellenőrizze az ajtó tömítést, hogy megbizonyosodjon arról, hogy nincs-e rajta törmelék. Tisztítsa meg az ajtó tömítést szappanos vízzel vagy hígított tisztítószerrel megnedvesített puha ruhával.
- Az álló fagyasztó belsejét rendszeresen tisztítani kell a szagok elkerülése érdekében.
- Kérjük, kapcsolja ki a készüléket a belső tisztítás előtt, távolítson el minden ételt, italt, polcot, fiókot stb.
- Puha ronggyal vagy szivaccsal tisztítsa meg az álló fagyasztó belsejét, két evőkanál szóda bikarbónával és egy liter meleg vízzel. Ezután öblítse le vízzel és törölje le. Tisztítás után nyissa ki az ajtót, és hagyja természetes módon megszáradni, mielőtt bekapcsolná a készüléket.
- Az álló fagyasztóban nehezen tisztítható területeket (például keskeny szendvicsek, rések vagy sarkok) javasoljuk, hogy rendszeresen törölje át puha ronggyal, puha kefével stb., és szükség esetén néhány segédeszközzel (pl. vékony botokkal), hogy ezeken a területeken ne halmozódjanak fel szennyeződések vagy baktériumok.
- Ne használjon szappant, mosószert, súrolóport, tisztítószer stb., mert ezek szagokat okozhatnak az álló fagyasztó belsejében vagy szennyezett élelmiszereket.
- Tisztítsa meg a palack keretét, a polcokat és a fiókokat szappanos vízzel vagy hígított mosószerral megnedvesített puha ruhával. Szárítsa meg puha ruhával vagy szárítsa meg természetesen.
- Törölje le az álló fagyasztó külső felületét szappanos vízzel, tisztítószerrel stb. megnedvesített puha ruhával, majd törölje szárazra.
- Ne használjon kemény keféket, tiszta acélgolyót, drótkéféket, súrolószert (például fogkrémet), szerves oldószereket (például alkoholt, acetont, banánolajat stb.), forrásban lévő vizet, savat vagy lúgos anyagokat, amelyek károsíthatják a hűtő felületét és belsejét. A forrásban lévő víz és a szerves oldószerek, például a benzol deformálhatják vagy károsíthatják a műanyag alkatrészeket.
- Tisztítás közben ne öblítse le közvetlenül vízzel vagy más folyadékkal, hogy elkerülje a rövidzárlatot vagy az elektromos szigetelés befolyásolását a bemeletítés után.



 Kérjük, húzza ki az álló fagyasztót a leolvasztáshoz és tisztításhoz.

3.2 Leolvasztás

- Az álló fagyasztót manuálisan kell leolvasztani.
- Húzza ki a dugót a fali aljzatból, nyissa ki az ajtót, és vigye el az összes ételt hűvös helyre.
- Javasoljuk, hogy a fagyot egy műanyag kaparóval távolítsa el, vagy hagyja természetes módon emelkedni a hőmérsékletet, amíg a fagy el nem olvad. Ezután törölje le a maradék jeget és vizet, és dugja be a konnektorba a fagyasztó bekapcsolásához.

Más mechanikus eszközök vagy egyéb eszközök nem használhatók a gyorsításhoz, kivéve a gyártó által javasoltakat. Ne sértse meg a hűtőkört.

3.3 Használat vége

Áramszünet: Áramkimaradás esetén nyáron is pár óráig tartósíthatók az ételek; ajánlott csökkenteni az ajtónyitás gyakoriságát, és ne tegyen friss élelmiszert az álló fagyasztóba. Hosszú ideig tartó használaton kívüli: Kérjük, húzza ki a hosszabb ideig használaton kívüli álló fagyasztót a tisztításhoz. Tartsa nyitva az ajtót, hogy elkerülje a kellemetlen szagokat. Mozgatás: Ne fordítsa fejjel lefelé és ne vibrálja az álló fagyasztót, a szállítási szög nem lehet nagyobb 45°-nál. A készülék mozgatásakor ne fogja meg az ajtót és a zsanérokat.

 Az álló fagyasztó bekapcsolásakor folyamatos működés javasolt. Kérjük, normál körülmények között ne állítsa le az álló fagyasztót, hogy ne befolyásolja az álló fagyasztó élettartamát.

Hibaelhárítás

A következő egyszerű problémákat a felhasználó kezelheti. Kérjük, hívja az értékesítés utáni szervizt, ha a problémák nem oldódnak meg.

Nem működik	Ellenőrizze, hogy az álló fagyasztó be van-e dugva, és csatlakoztatva van-e az áramforráshoz; Kisfeszültségű; A hőmérséklet-szabályozó gomb a munkaterületen van-e; Tápfeszültség vagy kioldó áramkör.
Szag	A szagos ételeket szorosan be kell csomagolni; Ellenőrizze, hogy az élelmiszerek nem rothadtak-e; Meg kell-e tisztítani a belső teret.
A kompresszor hosszú távú működése	Normális, hogy az álló fagyasztó hosszabb ideig működik nyáron, amikor a környezeti hőmérséklet magasabb; Ne tegyen egyszerre túl sok élelmiszert az álló fagyasztóba; Ne tegye be az élelmiszereket, amíg ki nem hűlt; Az álló fagyasztóajtó gyakori nyitása; Vastag jégréteg (leolvasztás szükséges).
Az álló fagyasztóajtót nem lehet megfelelően becsukni	Az álló fagyasztó ajtót beszorították az élelmiszercsomagok; Túl sok étel; Kiegyensúlyozatlan álló fagyasztó.
Hangos zajok	Ellenőrizze, hogy a padló sík-e, az álló fagyasztó elhelyezése stabil-e; Az álló fagyasztótartozékok megfelelően vannak-e elhelyezve.
Átmeneti nehézség az ajtónyitásnál	Lehűtés után nyomáskülönbség lesz az álló fagyasztó belső és külső része között, ami átmeneti nehézséget okoz az ajtónyitás során. Ez normális fizikai jelenség.
Túlmelegedés az oldalfalon Felületi kondenzáció	Az álló fagyasztó üzem közben különösen nyáron hőt bocsáthat ki, ezt a kondenzátor sugárzása okozza, és ez normális jelenség. Páralecsapódás: a páralecsapódás jelenséget észlel az álló fagyasztó külső felületén és az ajtótömléseken, ha a környezet magas páratartalma, ez normális jelenség, és a páralecsapódást száraz törölkendővel le lehet törölni.

Légáramlás hangja	A hűtőfolyadék vezetékben keringő hűtőközeg hangkibocsátást és morgást okoz, ami normális, nem befolyásolja a hűtőhatást.
Zümmögés	Zümmögést generál a kompresszor működtetése, különösen indításkor vagy leállításkor.
Zörgés	A mágnesszelep vagy az elektromos kapcsolószelep kattog, ami normális jelenség, és nem befolyásolja a működést.

1. táblázat Klíma osztályok

Osztály	Jel	Környezeti hőmérséklet tartomány °C
Kiterjesztett mérsékelt	SN	+ 10 / + 32
Mérsékelt	N	+ 16 / + 32
Szubtropikus	ST	+ 16 / + 38
Tropikus	T	+ 16 / + 43

kiterjesztett mérsékelt: ez a hűtőberendezés 10 °C és 32 °C közötti környezeti hőmérsékleten történő használatra készült;
mérsékelt: ezt a hűtőberendezést 16 °C és 32 °C közötti környezeti hőmérsékleten történő használatra tervezték;
Szubtropikus: ez a hűtőberendezés 16 °C és 38 °C közötti környezeti hőmérsékleten történő használatra készült;
Tropikus: ez a hűtőberendezés 16 °C és 43 °C közötti környezeti hőmérsékleten történő használatra készült;